

Надежная анкерная связь деревянных каркасных сооружений

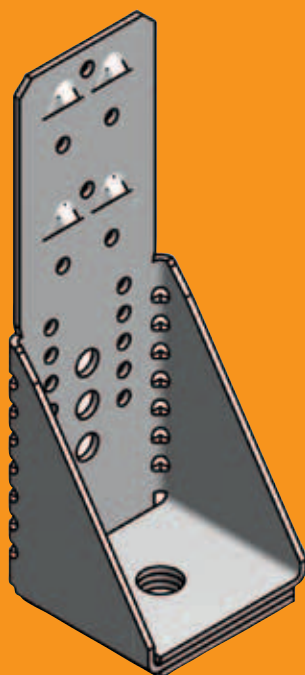
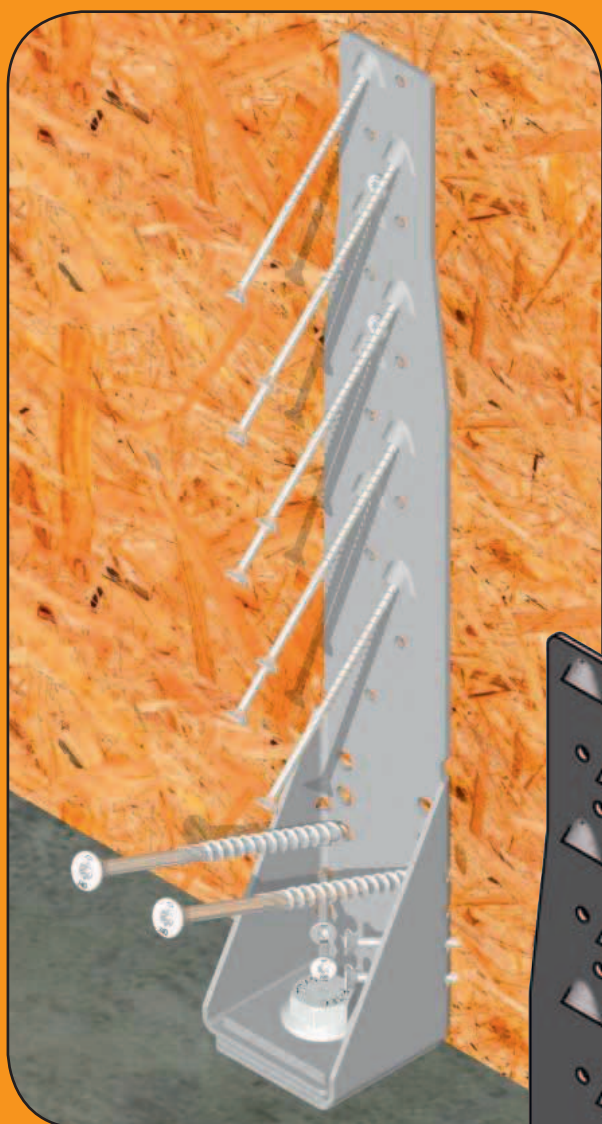

Оцинкованные анкерные стяжки Urs и Urs mini могут уверенно отводить растягивающее усилие и усилие сдвига без уменьшения за счет прокладки.

НОВИНКА

в нашем каталоге

Проблема:

- Расчетный вариант нагрузки 1: Нагрузка в плоскости стены
- Расчетный вариант нагрузки 2: Нагрузка поперек плоскости стены
- Одно- и двухсрезность

Решение:

- Проблемы решает разложение сил

Преимущества:

- Привинчивание на стык плит ОСБ / Fermacell®
- 30-мм монтажные допуски на стройке
- Работающая на растяжение стыковая накладка прячется в зоне деревянной обшивки
- Исчезает в 180-мм бесшовном полу
- Поставка с крепежным набором
- С расчетами статики и знаком соответствия (Ü-Zeichen)
- Продольное и стяжное анкерное крепление (13,4 кН/1,3 кН)

Анкерная стяжка Urs

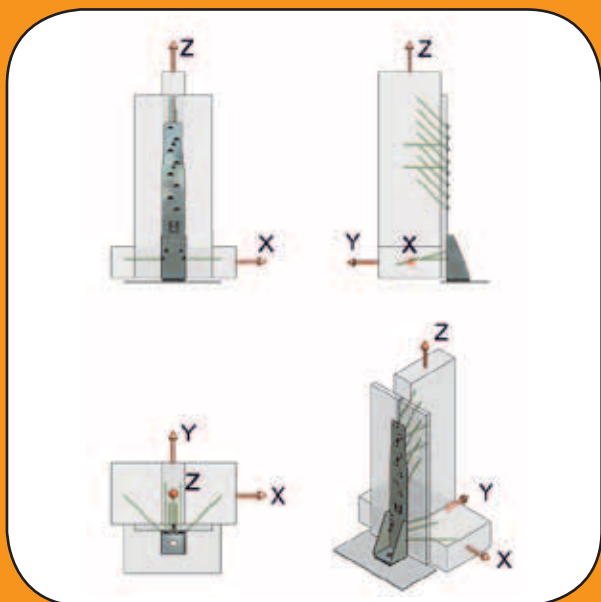
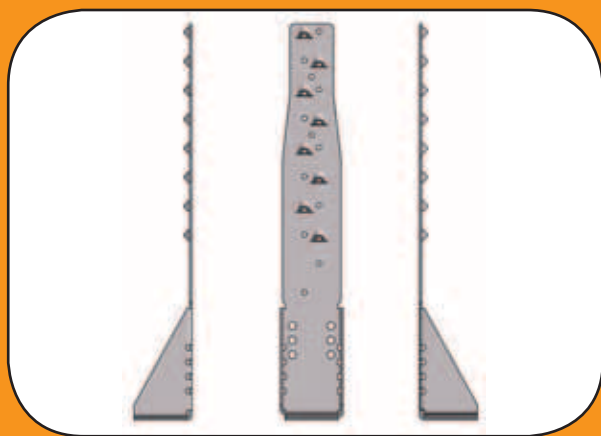
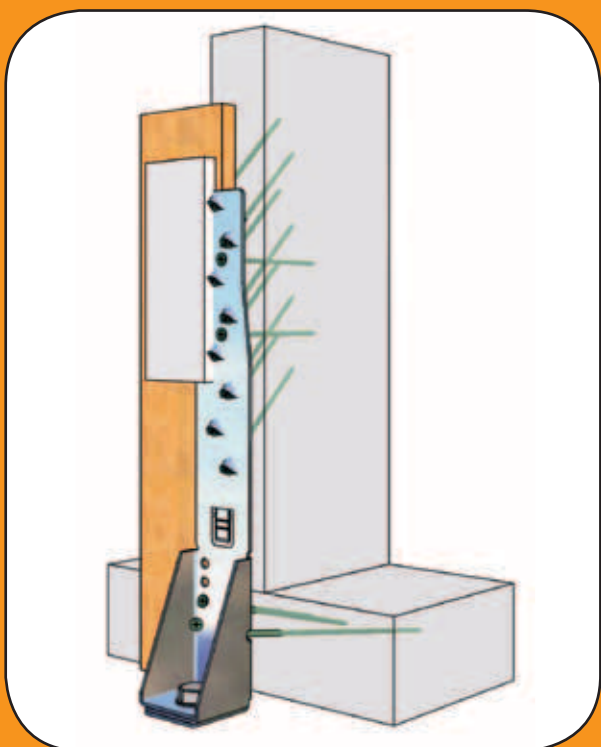

Решением упомянутых проблем являются новые разработки стяжных соединений (знак соответствия согласно DIN 1052) Urs и Urs mini.

Анкерные стяжки Urs за счет наклонного соединения шурупами отводят растягивающее усилие и усилие сдвига в стяжную систему без нагрузки на прокладку (плита ОСБ или гипсо-волоконная плита).

Благодаря этому решению расстояния до кромки в зоне плиты больше не являются определяющими. Наклонное соединение шурупами ведет к разложению силы, за счет которой шурупы должны передавать только растягивающие усилия, а промежуточные прокладки - только сжимающие усилия.

Установка проста:

Соединительный элемент укладывается в верхней части зоны пола просто на деревянную обшивку и наклонным шурупом крепится к стойке и к порогу. При этом соединение в состоянии направить растягивающее усилие и усилие сдвига из расчетных вариантов 1 и 2 через наклонные шурупы в анкерную стяжку Urs и, в конце концов, через дюбель - в опорную плиту.

Соединения предлагаются в вариантах анкерных стяжек Urs и Urs mini.

Анкерные стяжки Urs

Расчетный вариант нагрузки 1: Ветровая нагрузка z x

макс. стяжка	$R_{z,d} = 13,4$ кН	Сдвиг стены	$R_{x,d} = 1,3$ кН
--------------	---------------------	-------------	--------------------

Расчетный вариант нагрузки 2: Ветровая нагрузка z y

макс. стяжка	$R_{z,d} = 13,4$ кН	Подсос ветра	$R_{y,d} = 2,1$ кН
--------------	---------------------	--------------	--------------------

макс. стяжка	$R_{z,d} = 13,4$ кН	Давление ветра	$R_{y,d} = 1,2$ кН
--------------	---------------------	----------------	--------------------

Анкерные стяжки Urs, вкл. крепежный набор

Артикул

Упаковка

954047

10



Анкерная стяжка Urs mini

Наклонное соединение

Анкерная стяжка Urs mini накладывается на стройплощадке на деревянную обшивку и патентованным наклонным соединением крепится на деревянной стойке плитой ОСБ/Fermacell®.



Рекомендуемый нами продукт:

AEG WB-2
Насадка-переходник для простого монтажа анкерной стяжки Urs mini.



Прямо из стойки в анкерную стяжку Urs mini

Усилия через входящие в комплект поставки шурупы направляются прямо в анкерную стяжку Urs mini, при этом шурупы не испытывают нагрузку на срез. Возникающая из разложения силы составляющая давления отводится через плиты ОСБ/Fermacell®.

Монтажный допуск 30 мм

Для всех трёх направлений силы

Крепление анкерными стяжками Urs mini предусмотрено для трех направлений нагрузок z x y.

Надежное крепление в стыке плит

Впервые можно надежно использовать анкерное крепление без уменьшения даже в стыке плит ОСБ/Fermacell®.

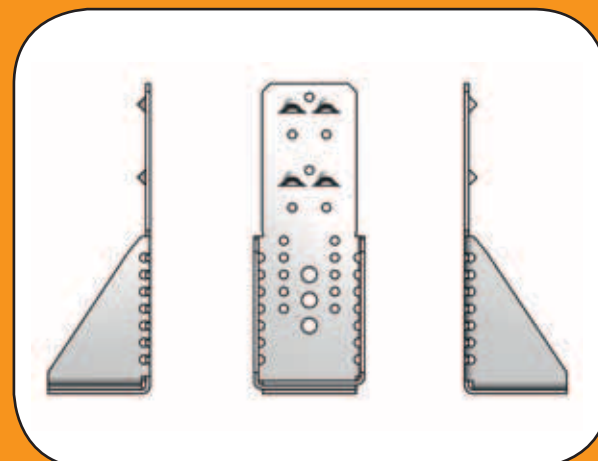
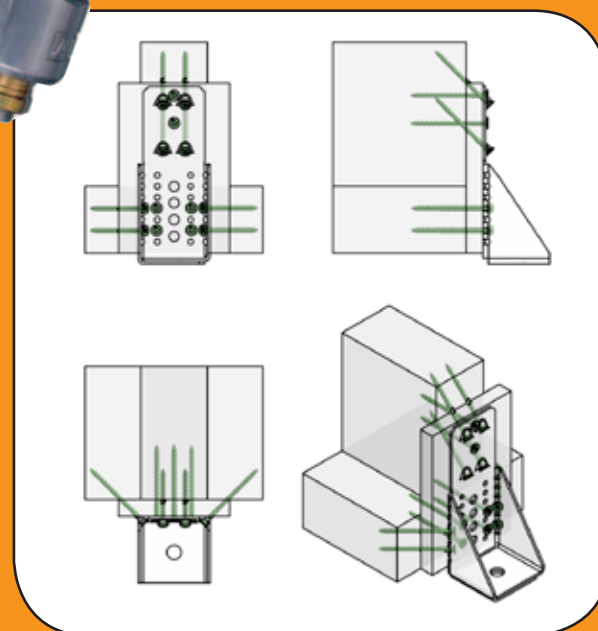

Анкерные стяжки Urs mini

Расчетный вариант нагрузки 1: Ветровая нагрузка z x			
макс. стяжка	$R_{z,d} = 6,4$ кН	Сдвиг стены	$R_{x,d} = 2,1$ кН
Расчетный вариант нагрузки 2: Ветровая нагрузка z			
макс. стяжка	$R_{z,d} = 6,4$ кН	Подсос ветра	$R_{y,d} = 1,7$ кН
макс. стяжка	$R_{z,d} = 6,4$ кН	Давление ветра	$R_{y,d} = 2,5$ кН

Анкерные стяжки Urs mini, вкл. крепежный набор

Артикул

Упаковка

954048

10



Инструкция по монтажу анкерных стяжек Urs и Urs mini

Анкерная стяжка Urs

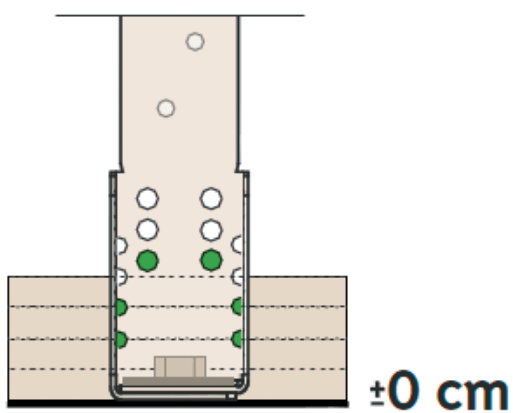
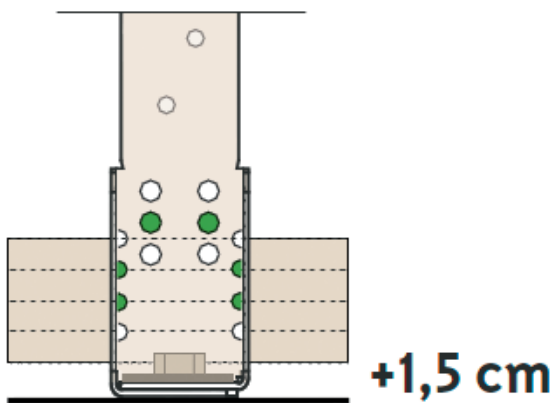
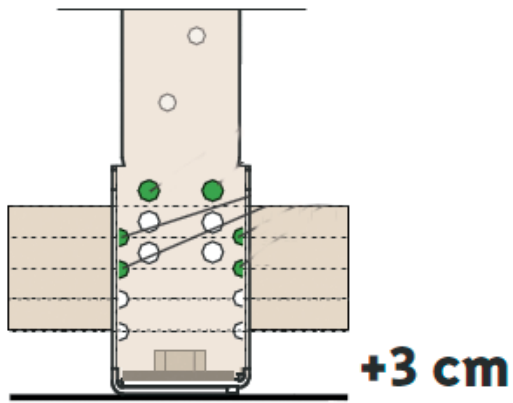

Анкерная стяжка Urs mini

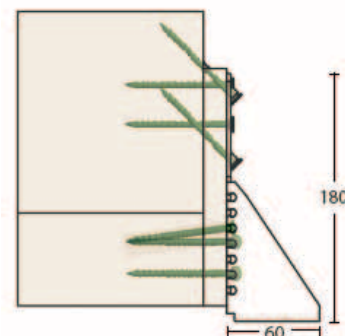
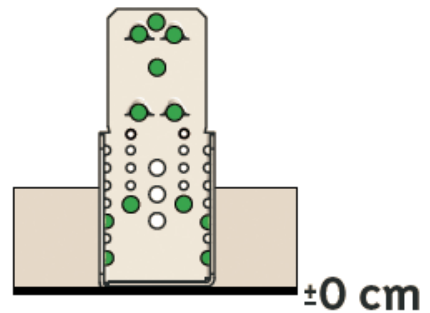
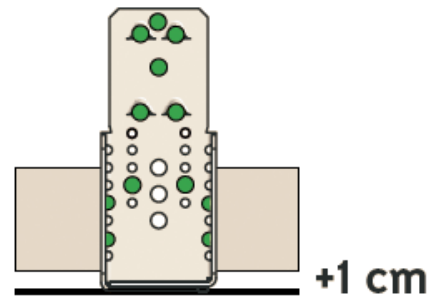
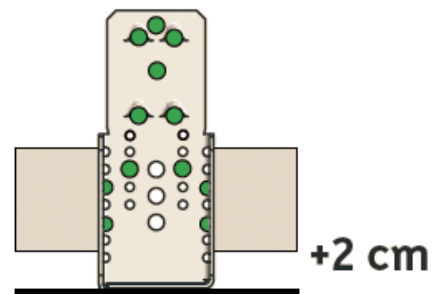
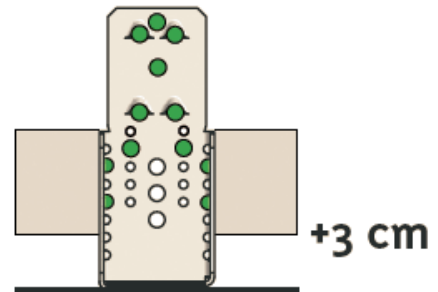

Сначала установка дюбеля в бетон, затем монтаж наклонных шурупов*

*Применять трехгранные качественные сверла